

VIC

ÉVENT D'APPAREIL À CONDENSATION



ÉVENT D'APPAREIL
À CONDENSATION – 5" À 24"
SIMPLE PAROI – DOUBLE PAROI – ISOLÉ



INFORMATION GÉNÉRALE



La Compagnie de cheminées industrielles a été fondée en 1991 par un petit groupe de partenaires combinant plus de 75 ans d'expérience dans le domaine de la cheminée. Notre objectif premier était de concevoir des cheminées commerciales et industrielles les plus faciles à installer et les plus performantes sur le marché. Notre modèle VIP a si bien répondu à ces deux critères, que depuis plus de vingt ans nous avons fourni des milliers de systèmes d'évacuation adaptés à tous les types d'appareils, des moteurs diesels fixes aux chaudières à haut rendement. Au cours de cette période, notre entreprise est devenue le plus important fabricant de cheminées au Canada avec une superficie de 110 000 pieds carrés et 200 employés, la plupart ayant plus de dix ans d'expérience. Notre usine, équipée de machinerie de technologie de pointe et située sur une propriété de 20 acres de terrain industriel de premier plan, est en activité jour et nuit, 12 mois par année. En nous concentrant sur les détaillants spécialisés en foyers, nous avons renforcé notre réputation de leader en innovation autant en ce qui a trait à la conception de nos produits qu'à la relation que nous établissons avec nos clients.

Depuis le début, notre objectif est de concevoir les meilleurs produits possible. Notre laboratoire de recherche et développement est homologué par Normes UL/ULC et Warnock Hersey. Nos employés sont parmi les plus talentueux ingénieurs, techniciens et concepteurs de l'industrie. Grâce à nos efforts mis en recherche et développement, l'installation de nos produits est simplifiée et de meilleure qualité, et demande généralement moins de pièces. Notre but est de faire tout ce qui est en notre pouvoir pour aider nos partenaires à offrir et installer la meilleure cheminée pour le client.

Nous croyons que notre succès à long terme est lié à notre engagement envers les gens, tant à l'intérieur qu'à l'extérieur de la compagnie. Tandis que nous investissons sans cesse dans notre équipement pour améliorer les procédés de fabrication, la chose la plus gratifiante à nos yeux vient de l'investissement dans nos gens. Rien n'est plus satisfaisant pour nous que de voir nos employés ou nos clients atteindre leurs buts personnels ou professionnels. Nous prenons continuellement des engagements importants dans la promotion et le financement de l'éducation dans l'industrie.

Nous concentrons nos efforts dans quatre domaines. Nous fabriquons une gamme complète de systèmes d'évacuation résidentiels pour un large éventail d'appareils, comme les appareils de chauffage au bois, à granules, à gaz ou au mazout. Nous fabriquons également une gamme complète de foyers au bois à combustion propre de haut rendement ainsi qu'une gamme complète de foyers décoratifs à combustion propre. Enfin, nous fabriquons une gamme complète de systèmes d'évacuation commerciaux et industriels pour différentes applications, comme des événements d'appareil à condensation, des cheminées à pression positive, des cheminées à tirage naturel et des systèmes de conduit d'évacuation de graisse. Depuis l'implantation, nos produits de cheminées résidentielles, commerciales et industrielles nous ont permis de demeurer des chefs de file innovateurs dans chaque créneau de l'industrie.

Grâce à l'appui soutenu de nos agents, représentants, distributeurs et revendeurs, notre stratégie connaît du succès. Nous avons connu une croissance fulgurante depuis notre création.

Ce catalogue contient des informations sur notre évent d'appareil à condensation de modèle VIC. Nous avons pris soin de nous assurer qu'il est complet et à jour. Si vous avez des questions ou préoccupations concernant un de nos produits, n'hésitez pas à nous contacter. Notre personnel du service à la clientèle se fera un plaisir de vous servir.

L'équipe ICC

TABLE DES MATIÈRES

Évent d'appareil à condensation	4
Exigences générales – assemblage et pièces	6
Désignation des pièces	7
Longueurs	8
Coudes	12
Calculateur d'élévation et de déviation	16
Tés bottés	18
Tés	19
Colliers de serrage	20
Couvercles de té	21
Chapeaux	22
Adaptateurs	23
Adaptateurs – manchons d'agrandissement	24
Supports	25
Coupe-feu radiant	27
Coupe-feu – collets de solin	28
Solins	29
Demande de devis	30
Garantie de l'évent d'appareil à condensation	31

POUR OBTENIR LE MANUEL D'INSTALLATION, LA FICHE DE SOUMISSION ET LE CALCULATEUR DÉVIATION, CONSULTEZ NOTRE SITE WEB À L'ADRESSE :

<http://www.icc-rsf.com/fr/manuels-d-installation>

ÉVÈNT D'APPAREIL À CONDENSATION

DOMAINES D'UTILISATION :

Le modèle VIC d'ICC est un système d'évacuation à simple paroi, double paroi ou double paroi isolé pour les appareils à condensation ou à quasi-condensation. Testé et homologué selon la norme : UL 1738 / ULC S636 (voir étiquette à la page 31). L'évènement pour appareil à condensation d'ICC peut être utilisé dans les domaines d'applications ci-dessous :

- Appareils à gaz de catégorie I, II, III et IV dont la température des gaz de combustion maximale est de 550 °F.
- Évènement à gaz de type BH pour appareils dont la température des gaz de combustion maximale est de 550 °F.
- Appareils produisant de la condensation dans le flux d'évacuation.

COMPOSITION :

La gaine intérieure du modèle VIC est fabriquée en acier inoxydable AL29-4C super-ferritique ou en acier inoxydable 444. Les deux alliages sont approuvés pour une utilisation conforme au protocole d'essai UL. La paroi extérieure d'un système à double paroi est fabriquée en acier inoxydable 430.

Le système est offert dans les configurations suivantes :

- Simple paroi – Utilisé pour raccorder différents appareils ensemble. Ce système est léger et facile à installer dans les applications horizontales. Il est recommandé d'installer l'évènement à simple paroi VIC à l'intérieur du bâtiment ou dans les endroits où la température demeure au-dessus du point de congélation.
- Double paroi – Améliore la rétention de la chaleur dans le conduit. Ce système augmente la force du tirage et peut réduire le dégagement aux combustibles dans certaines situations. Le système à double paroi a également une moins grande incidence sur la température environnante (p. ex., salle mécanique). Il est approuvé pour les installations intérieures et extérieures.
- Double paroi isolé – Le meilleur choix pour les installations extérieures dans les climats froids. La paroi extérieure isolée minimise la perte de chaleur et améliore le tirage.

La gaine intérieure de 5" à 16" de diamètre du modèle VIC est soudée à l'arc sous gaz inerte ou au laser. Les diamètres de 18" à 24" sont soudés à l'arc sous gaz inerte. Le soudage au laser et le soudage à l'arc sous gaz inerte sont tous deux réalisés en bout à bout. Le soudage bout à bout réduit l'impact sur l'acier, ce qui produit un joint lisse et résistant à la corrosion.

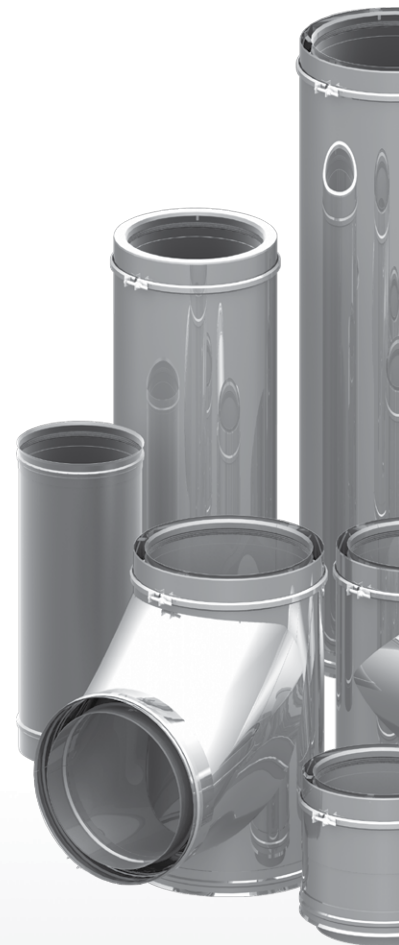



Le modèle VIC comprend un joint de silicone étanche au gaz et à l'eau. Le joint de silicone réduit de façon importante le temps d'installation en éliminant la nécessité d'appliquer un scellant sur le terrain.

Les colliers de serrage VIC maintiennent les longueurs ensemble sans vis supplémentaires. Le système d'écrou et de boulon encastrés est particulièrement fort et produit des conduits droits et solides.

INNOVATION :

ICC est un chef de file du secteur de fabrication de systèmes d'évacuation. Nous faisons appel à une technologie et une ingénierie de pointe pour trouver des solutions nouvelles aux problèmes quotidiens. Nos composants novateurs sont conçus pour accélérer et faciliter l'assemblage, ce qui constitue un excellent moyen de réduire les coûts de main-d'œuvre et les erreurs d'installation. Tous les produits ICC sont fabriqués pour répondre aux besoins d'aujourd'hui dans les environnements les plus difficiles.

INGÉNIERIE :

Notre équipe d'ingénieurs analyse les dessins schématiques et les données de l'appareil sur demande pour déterminer la dimension et les pièces adéquates pour tout système d'évacuation. Nous offrons également des dessins détaillés et une liste de pièces pour faciliter l'installation.

INSTALLATION :

Le modèle VIC convient dès la première fois grâce aux tolérances élevées et à la fabrication précise. Notre joint de silicone posé en usine élimine la nécessité d'appliquer un scellant sur le terrain et assure l'étanchéité au gaz et à l'eau. Les longueurs sont assemblées avec des colliers de serrage robustes qui maintiennent les longueurs ensemble. Nos colliers de serrage sont dotés d'un écrou et d'un boulon encastrés, ce qui réduit les risques de perte de quincaillerie. Tout cela permet une installation rapide et sans problème.

EXIGENCES GÉNÉRALES – ASSEMBLAGE ET PIÈCES

DESSINS D'INSTALLATIONS HORIZONTALE ET VERTICALE

DIMENSIONS COMMUNES :

Les dimensions suivantes sont les mêmes pour les longueurs à simple paroi ou à double paroi, les tés, les coudes et les manchons d'agrandissement. Le « chevauchement » désigne l'extrémité formée de chaque composant et n'est pas inclus dans la longueur installée de la pièce.

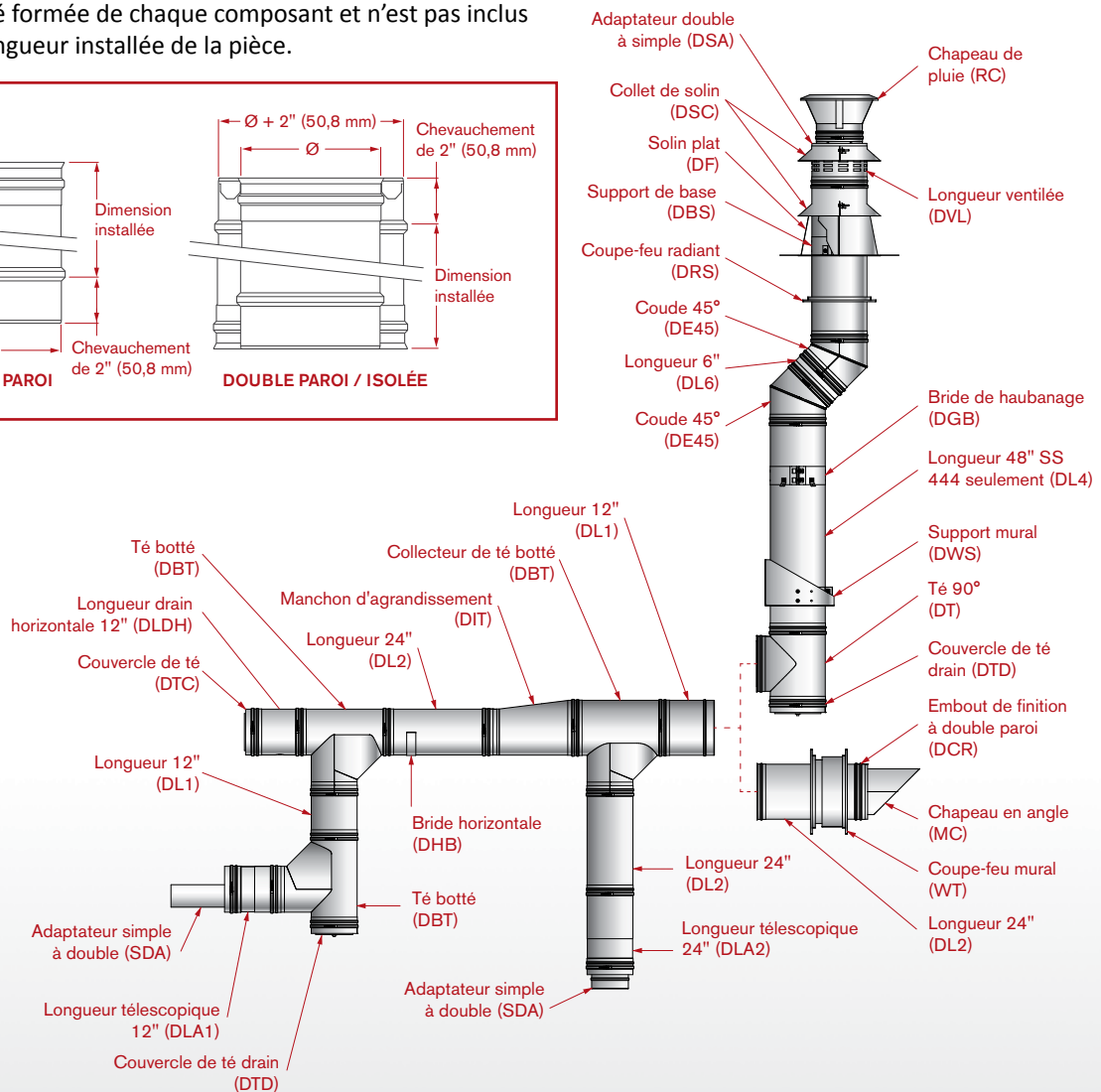
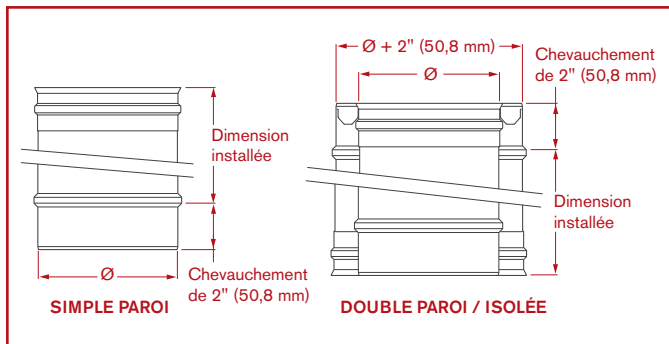

Remarque : une pente d'au moins 1/4" au pied ou de 2° doit être maintenue sur une course horizontale afin d'éviter l'accumulation de condensats corrosifs.

DÉSIGNATION DES PIÈCES :

Le modèle VIC utilise un code alphanumérique pour désigner les différents composants; le code est créé de la façon suivante.

HC-08DLA1-FD

1. Les deux premières lettres du code désignent le type de pièce par groupe.
HC – est une longueur, **HE** – est un té ou un coude, **HM** – est un accessoire, y compris les chapeaux et adaptateurs, et **HF** – est un solin.

HC-08DLA1-FD

2. Le numéro à deux chiffres désigne le diamètre intérieur de l'évent en pouces.
Le modèle VIC est offert en diamètres de **5, 6, 7, 8, 9, 10, 12, 14, 16, 18, 20, 22** et **24** pouces.

HC-08DLA1-FD

3. La lettre suivante décrit la composition de l'évent.
Il n'y a aucune désignation pour les composants à simple paroi (passez à la section suivante), **D** – double paroi, **I** – double paroi isolé.

HC-08DLA1-FD

4. Les lettres suivantes désignent le type de pièce (de une à quatre lettres).
L – Longueur, **LA** – Longueur télescopique, **LHD** – Longueur drain, **IPS** – Longueur d'échantillonnage, **IPSD** – Longueur d'échantillonnage avec drain, **DLV** – Longueur ventilée, **E** – Coude, **BT** – Té botté, **T** – Té, **TC** – Couvercle de té, **TD** – Couvercle de té avec drain, **RC** – Chapeau de pluie, **MC** – Chapeau en angle, **SCR** – Embout de finition avec grillage, **EC** – Cône de sortie, **DCR** – Embout de finition à double paroi, **DSA** – Adaptateur double à simple paroi, **SDA** – Adaptateur simple à double paroi, **IT** – Manchon d'agrandissement, **BS** – Support de base, **WS** – Support mural, **GB** – Bride de haubanage, **HB** – Bride horizontale, **FS** – Coupe-feu, **FS2** – Coupe-feu, **RS** – Coupe-feu radiant, **WT** – Coupe-feu mural, **F, FA, FB** – Solins ajustables à simple paroi, **DF, DFA, DFB** – Solins ajustables à double paroi, **SC** – Collet de solin à simple paroi, **DSC** – Collet de solin à double paroi.

HC-08DLA1-FD

5. Le numéro suivant n'est indiqué que s'il s'agit d'une longueur, d'un té ou d'un manchon d'agrandissement.
Pour les longueurs, il désigne la longueur totale en pieds (sauf les longueurs 6', désignées par 6). Pour les manchons d'agrandissement et les tés, il désigne un changement de diamètre à la sortie d'un manchon ou d'une bouche de té; le numéro représente le nouveau diamètre.

HC-08DLA1-FD

6. Le dernier segment du code désigne les matériaux de l'évent : **F** désigne l'acier inoxydable AL29-4C à simple paroi, **E** désigne l'acier inoxydable 444 à simple paroi, **FD** désigne un conduit à double paroi ou isolé en acier inoxydable AL29-4C et une paroi extérieure en acier inoxydable 430, **ED** désigne un conduit à double paroi ou isolé en acier inoxydable 444 et une paroi extérieure en acier inoxydable 430.

Voici un exemple de code pour une longueur de 3 pieds, 8 pouces de diamètre à double paroi avec une paroi extérieure en acier inoxydable AL29-4C : **HC-08DL3-FD**

Voici un exemple de code pour un té botté de 12 pouces de diamètre à simple paroi avec un raccordement de 6 pouces en acier inoxydable 444 : **HE-12BT6-E**

LONGUEURS

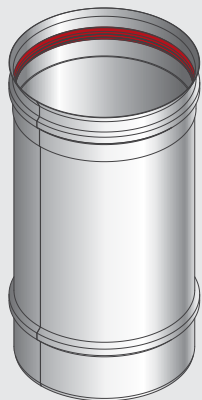

SIMPLE PAROI

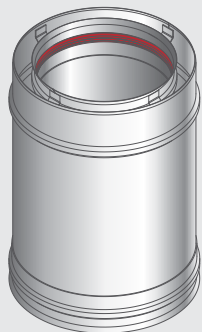

DOUBLE PAROI

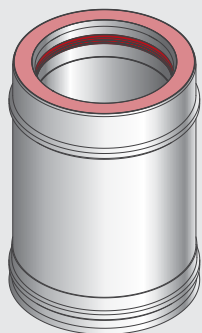

ISOLÉE

LONGUEUR – L6 - L1 - L2 - L4

Longueur : peut être utilisée à la verticale ou à l'horizontale. Lorsque des longueurs sont installées à l'horizontale, une pente de 1/4" par pied ou de 2° doit être maintenue vers l'appareil afin d'éviter l'accumulation de condensat corrosif. Chaque longueur est dotée d'un joint de silicone étanche posé en usine et d'un collier de serrage.

		SIMPLE PAROI		DOUBLE PAROI		ISOLÉE	
Conduit		AL29-4C	SS 444	AL29-4C	SS 444	AL29-4C	SS 444
Paroi extérieure		S.O.	S.O.	SS 430	SS 430	SS 430	SS 430
Isolation		S.O.	S.O.	S.O.	S.O.	1 Pouce	1 Pouce
LONGUEUR		CODE DE PRODUIT					
Pouce	mm						
6	152	HC-ØL6-F	HC-ØL6-E	HC-ØDL6-FD	HC-ØDL6-ED	HC-ØIL6-FD	HC-ØIL6-ED
12	304	HC-ØL1-F	HC-ØL1-E	HC-ØDL1-FD	HC-ØDL1-ED	HC-ØIL1-FD	HC-ØIL1-ED
24	609	HC-ØL2-F	HC-ØL2-E	HC-ØDL2-FD	HC-ØDL2-ED	HC-ØIL2-FD	HC-ØIL2-ED
36	914	HC-ØL3-F	HC-ØL3-E	HC-ØDL3-FD	HC-ØDL3-ED	HC-ØIL3-FD	HC-ØIL3-ED
48	1219	S.O.	HC-ØL4-E	S.O.	HC-ØDL4-ED	S.O.	HC-ØIL4-ED

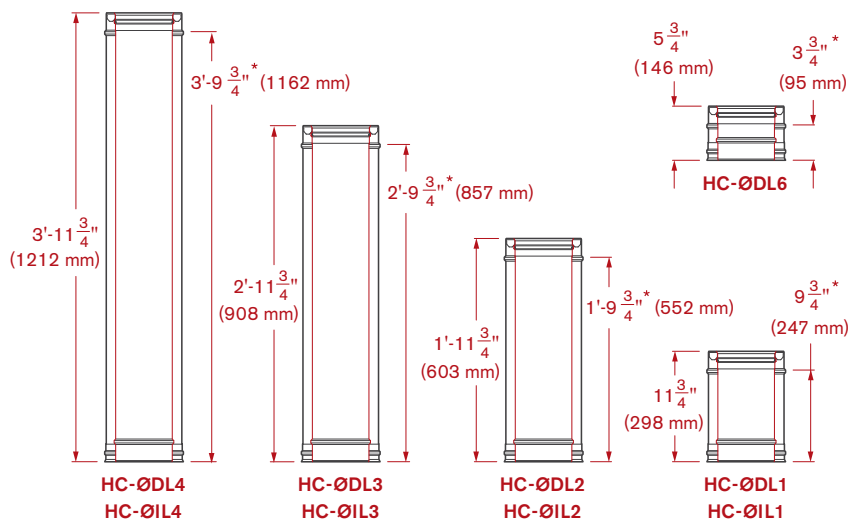
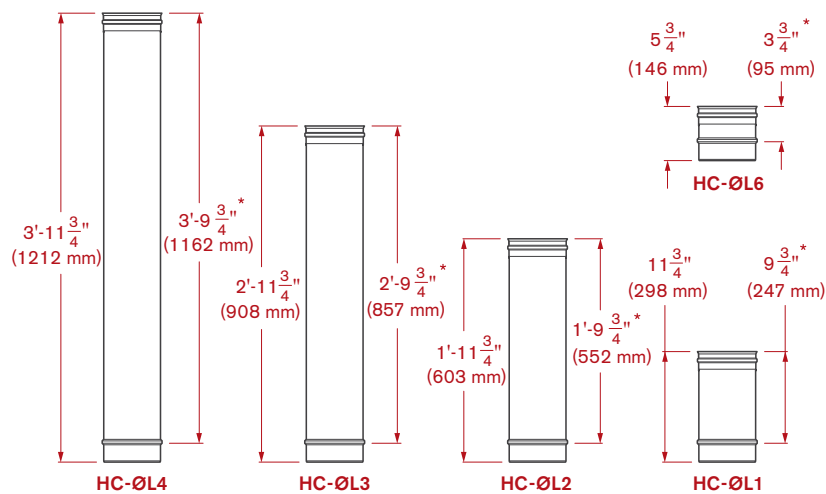

Notes : 1. Les longueurs de 4 pieds ne sont offertes qu'en acier inoxydable 444.

2. Tous les diamètres de conduit sont offerts en pouces. Diamètres de conduit : 5", 6", 7", 8", 9", 10", 12", 14", 16", 18", 20", 22" et 24".

* Mesure de pièces installées.

LONGUEUR TÉLESCOPIQUE – LA1 - LA2

Longueur télescopique : utilisée lorsqu'une longueur non standard est requise pour obtenir une déviation précise. Les longueurs télescopiques à simple paroi présentent une plus grande plage d'ajustements que les longueurs à double paroi ou isolées. Les longueurs télescopiques sont dotées d'un joint de silicone étanche posé en usine et d'un collier de serrage spécifique.

		SIMPLE PAROI		DOUBLE PAROI		ISOLÉE	
Conduit		AL29-4C	SS 444	AL29-4C	SS 444	AL29-4C	SS 444
Paroi extérieure		S.O.	S.O.	SS 430	SS 430	SS 430	SS 430
Isolation		S.O.	S.O.	S.O.	S.O.	1 Pouce	1 Pouce
LONGUEUR		CODE DE PRODUIT					
Pouce	mm	HC-ØLA1-F	HC-ØLA1-E	HC-ØDLA1-FD	HC-ØDLA1-ED	HC-ØILA1-FD	HC-ØILA1-ED
12	305	HC-ØLA21-F	HC-ØLA2-E	HC-ØDLA2-FD	HC-ØDLA2-ED	HC-ØILA2-FD	HC-ØILA2-ED
24	610						

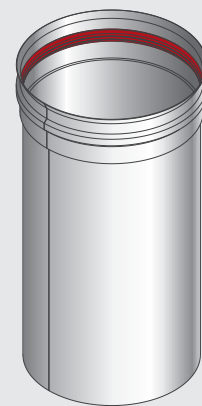
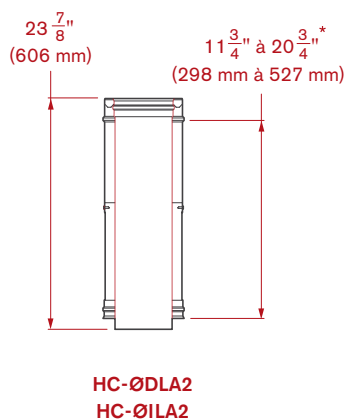
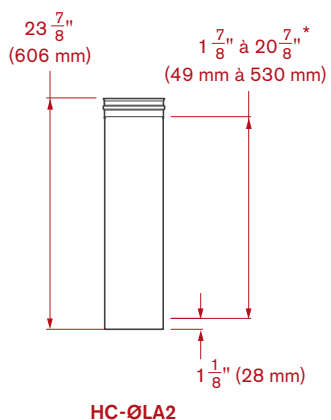
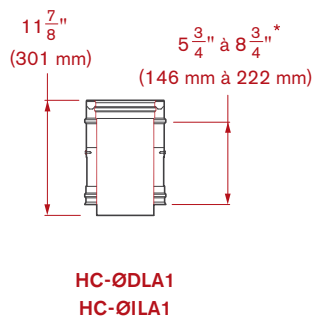
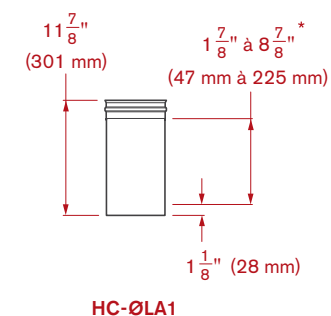

SIMPLE PAROI

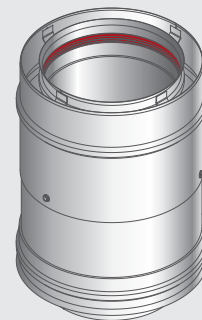

DOUBLE PAROI

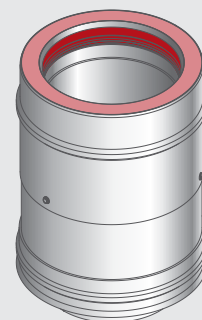

ISOLÉE

Notes : Tous les diamètres de conduit sont offerts en pouces. Diamètres de conduit : 5", 6", 7", 8", 9", 10", 12", 14", 16", 18", 20", 22" et 24".
* Mesure de pièces installées.

LONGUEURS

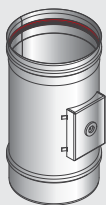

SIMPLE PAROI



DOUBLE PAROI

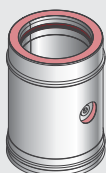

ISOLÉE

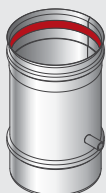

SIMPLE PAROI

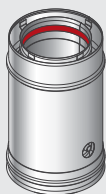

DOUBLE PAROI

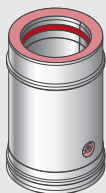

ISOLÉE

LONGUEUR DRAIN HORIZONTALE – LHD

Longueur drain horizontale : requise pour évacuer le condensat du système lorsqu'un acheminement de conduit horizontal excède 30 pieds ou 9 mètres. Cette longueur comprend un joint de silicone étanche posé en usine, un collier de serrage, un tube de drainage et un anneau de serrage.

		SIMPLE PAROI		DOUBLE PAROI		ISOLÉE	
Conduit		AL29-4C	SS 444	AL29-4C	SS 444	AL29-4C	SS 444
Paroi extérieure		S.O.	S.O.	SS 430	SS 430	SS 430	SS 430
Isolation		S.O.	S.O.	S.O.	S.O.	1 Pouce	1 Pouce
LONGUEUR		CODE DE PRODUIT					
Pouce	mm						
12	305	HC-ØLHD-F	HC-ØLHD-E	HC-ØDLHD-FD	HC-ØDLHD-ED	HC-ØILHD-FD	HC-ØILHD-ED

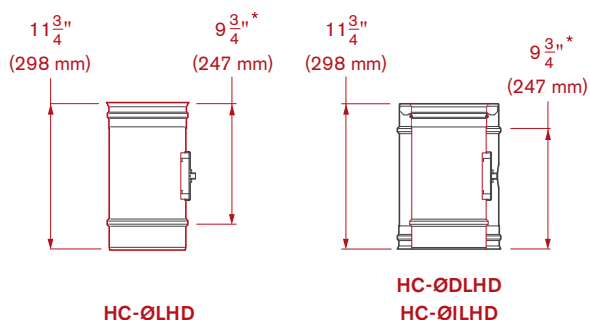

LONGUEUR DRAIN VERTICALE – VD

Longueur drain verticale : permet le drainage de condensat ou d'eau pluviale depuis un événement vertical ouvert. Cette longueur comprend un joint de silicone étanche posé en usine, un collier de serrage, un tube de drainage et un anneau de serrage.

		SIMPLE PAROI		DOUBLE PAROI		ISOLÉE	
Conduit		AL29-4C	SS 444	AL29-4C	SS 444	AL29-4C	SS 444
Paroi extérieure		S.O.	S.O.	SS 430	SS 430	SS 430	SS 430
Isolation		S.O.	S.O.	S.O.	S.O.	1 Pouce	1 Pouce
LONGUEUR		CODE DE PRODUIT					
Pouce	mm						
12	305	HC-ØVD-F	HC-ØVD-E	HC-ØDVD-FD	HC-ØDVD-ED	HC-ØIVD-FD	HC-ØIVD-ED

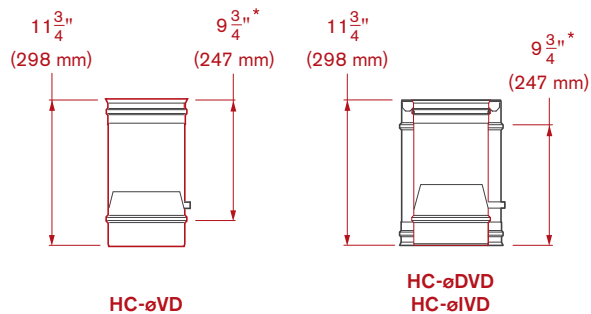

Notes : Tous les diamètres de conduit sont offerts en pouces. Diamètres de conduit : 5", 6", 7", 8", 9", 10", 12", 14", 16", 18", 20", 22" et 24".
* Mesure de pièces installées.

LONGUEUR D'ÉCHANTILLONNAGE – IPS

Longueur d'échantillonnage : peut être installée à l'horizontale ou à la verticale et est utilisée avec une sonde d'essai dotée d'un raccord femelle DN ¾". Comprend un joint de silicone étanche posé en usine et un collier de serrage.

		SIMPLE PAROI		DOUBLE PAROI	
Conduit		AL29-4C	SS 444	AL29-4C	SS 444
Paroi extérieure		S.O.	S.O.	SS 430	SS 430
Isolation		S.O.	S.O.	S.O.	S.O.
LONGUEUR		CODE DE PRODUIT			
Pouce	mm	HC-ØIPS-F	HC-ØIPS-E	HC-ØDIPS-FD	HC-ØDIPS-ED
12	305	HC-ØIPSD-F	HC-ØIPSD-E	HC-ØDIPSD-FD	HC-ØDIPSD-ED

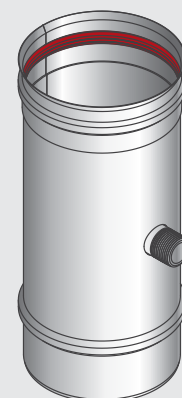
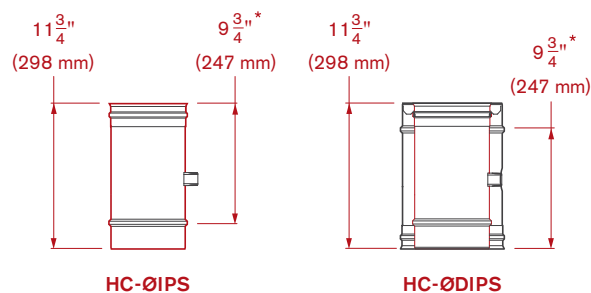

SIMPLE PAROI

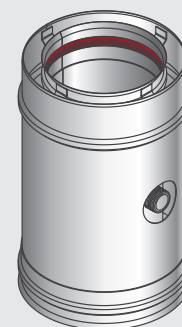

DOUBLE PAROI

LONGUEUR VENTILÉE – DLV

Longueur ventilée : requise dans les systèmes à double paroi qui se terminent à la verticale au-dessus d'un puits et d'un toit combustible. La longueur ventilée est installée sous le chapiteau. Comprend un joint de silicone étanche posé en usine et un collier de serrage.

		DOUBLE PAROI	
Conduit		AL29-4C	SS 444
Paroi extérieure		SS 430	SS 430
Isolation		S.O.	S.O.
LONGUEUR		CODE DE PRODUIT	
Pouce	mm	HC-ØDLV-FD	HC-ØDLV-ED
12	305		

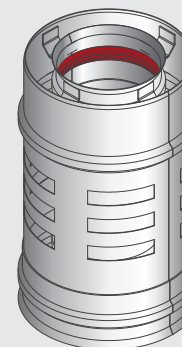
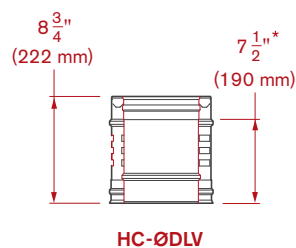

DOUBLE PAROI

Notes : Tous les diamètres de conduit sont offerts en pouces. Diamètres de conduit : 5", 6", 7", 8", 9", 10", 12", 14", 16", 18", 20", 22" et 24".
* Mesure de pièces installées.

COUDES

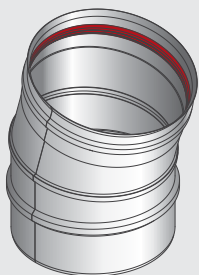

SIMPLE PAROI

COUDE 15° – E15

Coude 15 degrés : installé lorsque l'évent doit changer de direction (déviation). Lorsqu'on calcule le débit, un coude 15 degrés équivaut à une longueur d'évent horizontal de 3 pieds. Comprend un joint de silicone étanche posé en usine et un collier de serrage.

	SIMPLE PAROI	
Conduit	AL29-4C	SS 444
CODE DE PRODUIT	HE-ØE15-F	HE-ØE15-E

	DOUBLE PAROI		ISOLÉE	
Conduit	AL29-4C	SS 444	AL29-4C	SS 444
Paroi extérieure	SS 430	SS 430	SS 430	SS 430
Isolation	S.O.	S.O.	1 Pouce	1 Pouce
CODE DE PRODUIT	HE-ØDE15-FD	HE-ØDE15-ED	HE-ØIE15-FD	HE-ØIE15-ED

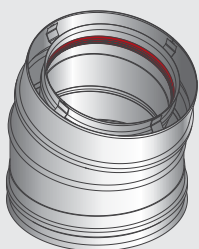
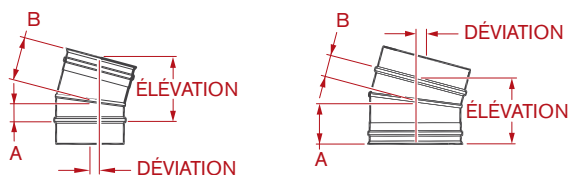

DOUBLE PAROI

Ø	SIMPLE PAROI								
	Déviation		Élévation		A		B		
Pouce	mm	Pouce	mm	Pouce	mm	Pouce	mm	Pouce	mm
5	127	1	25	5 1/2	140	1 7/8	48	3 3/4	95
6	152	1	25	5 5/8	143	2	51	3 3/4	95
7	178	1	25	5 3/4	146	2	51	3 7/8	98
8	203	1	25	5 7/8	149	2 1/8	54	3 7/8	98
9	229	1 1/8	29	6	152	2 1/4	57	4	102
10	254	1 1/8	29	6 1/8	156	2 1/4	57	4	102
12	305	1 1/8	29	6 3/8	162	2 3/8	60	4 1/8	105
14	356	1 1/8	29	6 5/8	168	2 1/2	64	4 1/4	108
16	406	1 1/4	32	6 7/8	175	2 5/8	67	4 3/8	111
18	457	1 1/4	32	7 1/8	181	2 3/4	70	4 1/2	114
20	508	1 1/4	32	7 1/2	191	2 7/8	73	4 3/4	121
22	559	1 1/4	32	7 3/4	197	3	76	4 7/8	124
24	610	1 3/8	35	8	203	3 1/8	79	5	127

Ø	DOUBLE PAROI / ISOLÉE								
	Déviation		Élévation		A		B		
Pouce	mm	Pouce	mm	Pouce	mm	Pouce	mm	Pouce	mm
5	127	1	25	5 5/8	143	3 3/4	95	1 7/8	48
6	152	1	25	5 3/4	146	3 3/4	95	2	51
7	178	1	25	5 7/8	149	3 7/8	98	2 1/8	54
8	203	1	25	6	152	3 7/8	98	2 1/8	54
9	229	1	25	6 1/8	156	4	102	2 1/4	57
10	254	1 1/8	29	6 1/4	159	4	102	2 1/4	57
12	305	1 1/8	29	6 1/2	165	4 1/8	105	2 3/8	60
14	356	1 1/8	29	6 3/4	171	4 1/4	108	2 1/2	64
16	406	1 1/8	29	7	178	4 3/8	111	2 5/8	67
18	457	1 1/4	32	7 1/4	184	4 5/8	117	2 3/4	70
20	508	1 1/4	32	7 1/2	191	4 3/4	121	2 7/8	73
22	559	1 1/4	32	7 3/4	197	4 7/8	124	3	76
24	610	1 3/8	35	8	203	5	127	3 1/8	79

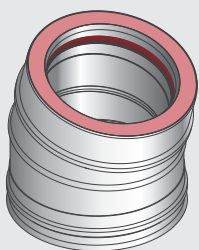

ISOLÉE

Note : Tous les diamètres de conduit sont offerts en pouces. Diamètres de conduit : 5", 6", 7", 8", 9", 10", 12", 14", 16", 18", 20", 22" et 24".

COUDE 30° – E30

Coude 30 degrés : installé lorsque l'évent doit changer de direction (déviation). Lorsqu'on calcule le débit, un coude 30 degrés équivaut à une longueur d'évent horizontal de 5 pieds. Comprend un joint de silicone étanche posé en usine et un collier de serrage.

	SIMPLE PAROI	
Conduit	AL29-4C	SS 444
CODE DE PRODUIT	HE-ØE30-F	HE-ØE30-E

	DOUBLE PAROI		ISOLÉE	
Conduit	AL29-4C	SS 444	AL29-4C	SS 444
Paroi extérieure	SS 430	SS 430	SS 430	SS 430
Isolation	S.O.	S.O.	1 Pouce	1 Pouce
CODE DE PRODUIT	HE-ØDE30-FD	HE-ØDE30-ED	HE-ØIE30-FD	HE-ØIE30-ED

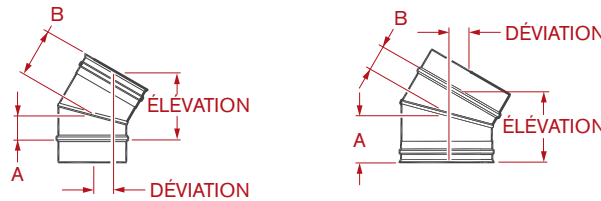

Ø	SIMPLE PAROI								
	Déviation		Élévation		A		B		
Pouce	mm	Pouce	mm	Pouce	mm	Pouce	mm	Pouce	mm
5	127	2 1/8	54	5 3/4	146	2 1/4	57	4 1/8	105
6	152	2 1/8	54	6	152	2 3/8	60	4 1/4	108
7	178	2 1/4	57	6 1/4	159	2 1/2	64	4 3/8	111
8	203	2 1/4	57	6 1/2	165	2 5/8	67	4 1/2	114
9	229	2 3/8	60	6 3/4	171	2 3/4	70	4 5/8	117
10	254	2 3/8	60	7	178	3	76	4 3/4	121
12	305	2 1/2	64	7 1/2	191	3 1/4	83	5	127
14	356	2 3/4	70	8	203	3 1/2	89	5 1/4	133
16	406	2 7/8	73	8 1/2	216	3 3/4	95	5 1/2	140
18	457	3	76	9	229	4	102	5 3/4	146
20	508	3 1/8	79	9 1/2	241	4 1/2	114	6 1/8	156
22	559	3 1/4	83	10	254	4 1/2	114	6 3/8	162
24	610	3 3/8	86	10 1/2	267	4 7/8	124	6 5/8	168

Ø	DOUBLE PAROI / ISOLÉE								
	Déviation		Élévation		A		B		
Pouce	mm	Pouce	mm	Pouce	mm	Pouce	mm	Pouce	mm
5	127	2 1/8	54	6	152	4 1/8	105	2 1/4	57
6	152	2 1/8	54	6 1/4	159	4 1/4	108	2 3/8	60
7	178	2 1/4	57	6 1/2	165	4 3/8	111	2 1/2	64
8	203	2 1/4	57	6 3/4	171	4 1/2	114	2 5/8	67
9	229	2 3/8	60	7	178	4 5/8	117	2 3/4	70
10	254	2 3/8	60	7 1/4	184	4 3/4	121	3	76
12	305	2 1/2	64	7 3/4	197	5	127	3 1/4	83
14	356	2 3/4	70	8 1/4	210	5 1/4	133	3 1/2	89
16	406	2 7/8	73	8 3/4	222	5 1/2	140	3 3/4	95
18	457	3	76	9 1/4	235	5 3/4	146	4	102
20	508	3 1/8	79	9 3/4	248	6 1/8	156	4 1/4	108
22	559	3 1/4	83	10 1/4	260	6 3/8	162	4 1/2	114
24	610	3 3/8	86	10 3/4	273	6 5/8	168	4 7/8	124

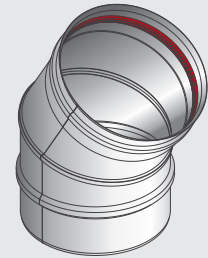

SIMPLE PAROI

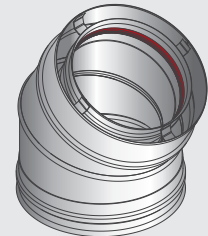

DOUBLE PAROI

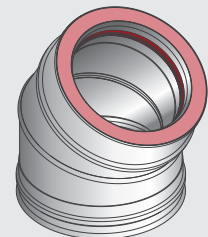

ISOLÉE

Note : Tous les diamètres de conduit sont offerts en pouces. Diamètres de conduit : 5", 6", 7", 8", 9", 10", 12", 14", 16", 18", 20", 22" et 24".

COUDES

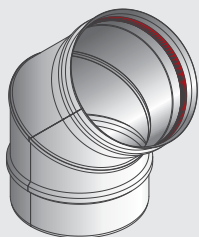

SIMPLE PAROI

COUDE 45° – E45

Coude 45 degrés : installé lorsque l'évent doit changer de direction (déviation). Lorsqu'on calcule le débit, un coude 45 degrés équivaut à une longueur d'évent horizontal de 8 pieds. Comprend un joint de silicone étanche posé en usine et un collier de serrage.

	SIMPLE PAROI	
Conduit	AL29-4C	SS 444
CODE DE PRODUIT	HE-ØE45-F	HE-ØE45-E

	DOUBLE PAROI		ISOLÉE	
Conduit	AL29-4C	SS 444	AL29-4C	SS 444
Paroi extérieure	SS 430	SS 430	SS 430	SS 430
Isolation	S.O.	S.O.	1 Pouce	1 Pouce
CODE DE PRODUIT	HE-ØDE45-FD	HE-ØDE45-ED	HE-ØIE45-FD	HE-ØIE45-ED

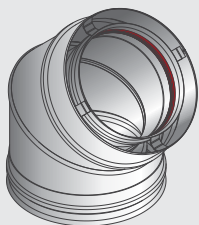
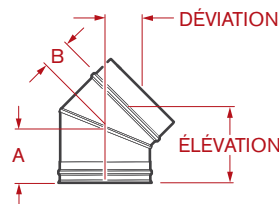
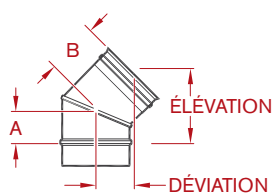

DOUBLE PAROI

Ø	SIMPLE PAROI								
	Déviation		Élévation		A		B		
Pouce	mm	Pouce	mm	Pouce	mm	Pouce	mm	Pouce	mm
5	127	3 1/4	83	5 3/4	146	2 5/8	67	4 1/2	114
6	152	3 3/8	86	6 1/8	156	2 7/8	73	4 5/8	117
7	178	3 1/2	89	6 1/2	165	3	76	4 7/8	124
8	203	3 5/8	92	6 7/8	175	3 1/4	83	5 1/8	130
9	229	3 3/4	95	7 1/8	181	3 1/2	89	5 1/4	133
10	254	3 7/8	98	7 1/2	191	3 5/8	92	5 1/2	140
12	305	4 1/4	108	8 1/4	210	4 1/8	105	5 7/8	149
14	356	4 1/2	114	9	229	4 1/2	114	6 3/8	162
16	406	4 7/8	124	9 5/8	244	4 7/8	124	6 3/4	171
18	457	5 1/8	130	10 3/8	264	5 3/8	137	7 1/8	181
20	508	5 3/8	137	11 1/8	283	5 3/4	146	7 5/8	194
22	559	5 3/4	146	11 3/4	298	6 1/8	156	8	203
24	610	6	152	12.5	318	6 5/8	168	8 3/8	213

Ø	DOUBLE PAROI				ISOLÉE				
	Déviation		Élévation		A		B		
Pouce	mm	Pouce	mm	Pouce	mm	Pouce	mm	Pouce	mm
5	127	3 1/4	83	6 3/8	162	4 1/2	114	2 5/8	67
6	152	3 3/8	86	6 5/8	168	4 5/8	117	2 7/8	73
7	178	3 1/2	89	7	178	4 7/8	124	3	76
8	203	3 5/8	92	7 3/8	187	5 1/8	130	3 1/4	83
9	229	3 3/4	95	7 3/4	197	5 1/4	133	3 1/2	89
10	254	3 7/8	98	8 1/8	206	5 1/2	140	3 5/8	92
12	305	4 1/4	108	8 3/4	222	5 7/8	149	4 1/8	105
14	356	4 1/2	114	9 1/2	241	6 3/8	162	4 1/2	114
16	406	4 7/8	124	10 1/4	260	6 3/4	171	4 7/8	124
18	457	5 1/8	130	10 7/8	276	7 1/8	181	5 3/8	137
20	508	5 3/8	137	11 5/8	295	7 1/2	191	5 3/4	146
22	559	5 3/4	146	12 3/8	314	8	203	6 1/8	156
24	610	6	152	13	330	8 3/8	213	6 1/2	165

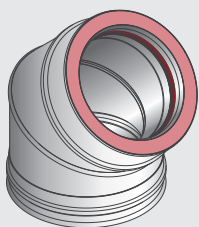

ISOLÉE

Note : Tous les diamètres de conduit sont offerts en pouces. Diamètres de conduit : 5", 6", 7", 8", 9", 10", 12", 14", 16", 18", 20", 22" et 24".

COUDE 90° – E90

Coude 90 degrés : installé lorsque l'évent doit changer de direction (déviation). Lorsqu'on calcule le débit, un coude 90 degrés équivaut à une longueur d'évent horizontal de 15 pieds. Comprend un joint de silicone étanche posé en usine et un collier de serrage.

SIMPLE PAROI		
Conduit	AL29-4C	SS 444
CODE DE PRODUIT	HE-ØE90-F	HE-ØE90-E

DOUBLE PAROI		
Conduit	AL29-4C	SS 444
Paroi extérieure	SS 430	SS 430
Isolation	S.O.	S.O.
CODE DE PRODUIT	HE-ØDE90-FD	HE-ØDE90-ED

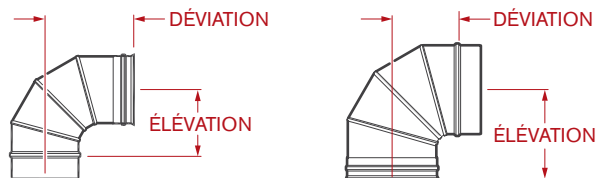

Ø		SIMPLE PAROI			
		Déviation		Élévation	
Pouce	mm	Pouce	mm	Pouce	mm
5	127	7 1/2	191	5 1/2	140
6	152	8	203	6	152
7	178	8 1/2	216	6 1/2	165
8	203	9	229	7	178
9	229	9 1/2	241	7 1/2	191
10	254	10	254	8	203
12	305	11	279	9	229
14	356	12	305	10	254
16	406	13	330	11	279
18	457	14	356	12	305
20	508	15	381	13	330
22	559	16	406	14	356
24	610	17	432	15	381

Ø		DOUBLE PAROI			
		Déviation		Élévation	
Pouce	mm	Pouce	mm	Pouce	mm
5	127	5 1/2	140	7 1/2	191
6	152	6	152	8	203
7	178	6 1/2	165	8 1/2	216
8	203	7	178	9	229
9	229	7 1/2	191	9 1/2	241
10	254	8	203	10	254
12	305	9	229	11	279
14	356	10	254	12	305
16	406	11	279	13	330
18	457	12	305	14	356
20	508	13	330	15	381
22	559	14	356	16	406
24	610	15	381	17	432

Note : Tous les diamètres de conduit sont offerts en pouces. Diamètres de conduit : 5", 6", 7", 8", 9", 10", 12", 14", 16", 18", 20", 22" et 24".

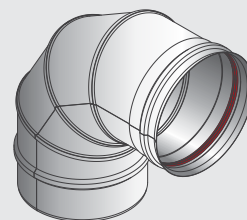

SIMPLE PAROI

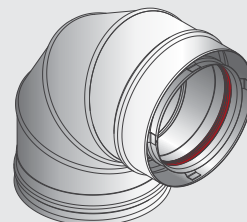

DOUBLE PAROI

CALCULATEUR D'ÉLÉVATION ET DE DÉVIATION

OPTION 1 : LONGUEUR OU ÉLÉVATION

	CALCULATEUR DE LONGUEUR : CALCULE LA LONGUEUR ENTRE LES COUDES.			
	LONGUEUR (L)	DÉVIATION	Ø (DI)	DÉVIATION Ø (15°, 30° OU 45°)
SIMPLE PAROI				
DOUBLE PAROI				

$$L = \text{DÉVIATION} / \text{SIN} \theta - \theta \text{TAN}(\theta/2) - A - B$$

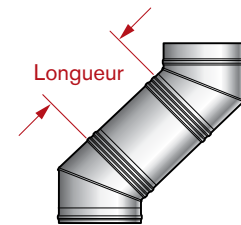

	CALCULATEUR D'ÉLÉVATION : CALCULE LA HAUTEUR VERTICALE D'UNE DÉVIATION.			
	ÉLÉVATION	LONGUEUR (L)	Ø (DI)	DÉVIATION Ø (15°, 30° OU 45°)
SIMPLE PAROI				
DOUBLE PAROI				

$$\text{ÉLÉVATION} = A + B + \theta \text{TAN}(\theta/2) + [A + B + \theta \text{TAN}(\theta/2) + L] \text{COS} \theta$$

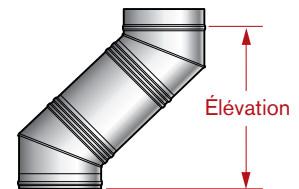

OPTION 2 : LONGUEUR OU DÉVIATION

	CALCULATEUR DE LONGUEUR : CALCULE LA LONGUEUR ENTRE LES COUDES.			
	LONGUEUR (L)	ÉLÉVATION	Ø (DI)	DÉVIATION Ø (15°, 30° OU 45°)
SIMPLE PAROI				
DOUBLE PAROI				

$$L = [\text{ÉLÉVATION} - A - B - \theta \text{TAN}(\theta/2) / \text{COS} \theta] - A - B - \theta \text{TAN}(\theta/2)$$

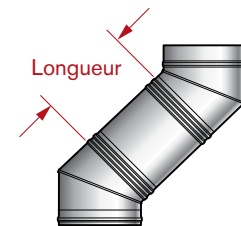

	CALCULATEUR DE DÉVIATION : CALCULE LA DISTANCE HORIZONTALE DE LA DÉVIATION.			
	DÉVIATION	LONGUEUR (L)	Ø (DI)	DÉVIATION Ø (15°, 30° OU 45°)
SIMPLE PAROI				
DOUBLE PAROI				

$$\text{DÉVIATION} = [A + B + L + \theta \text{TAN}(\theta/2)] \text{SIN} \theta$$

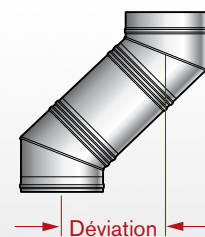

- Notes :** 1. Les angles de déviation (Ø) offerts sont 15°, 30° et 45°.
 2. La tolérance des dimensions est de ± 0,25" (6,35 mm).
 3. Trois valeurs sont requises : diamètre intérieur (DI), angle de déviation et l'une des suivantes : longueur, élévation ou déviation.

EXEMPLES DE MESURE A ET B

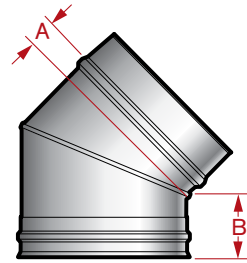

HC-ØE45

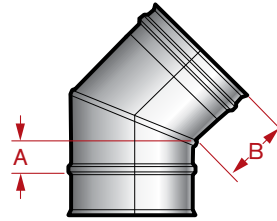

HC-ØE45

	SIMPLE PAROI			
	A		B	
	Pouce	mm	Pouce	mm
15°	1.5	38	3.5	89
30°				
45°				
	DOUBLE PAROI / ISOLÉE			
	A		B	
	Pouce	mm	Pouce	mm
15°	1.38	35	3.38	86
30°	1.25	32	3.25	83
45°	1.13	29	3.13	79

Note : Les dimensions sont les mêmes pour tous les diamètres.

EXEMPLE DE DÉVIATION

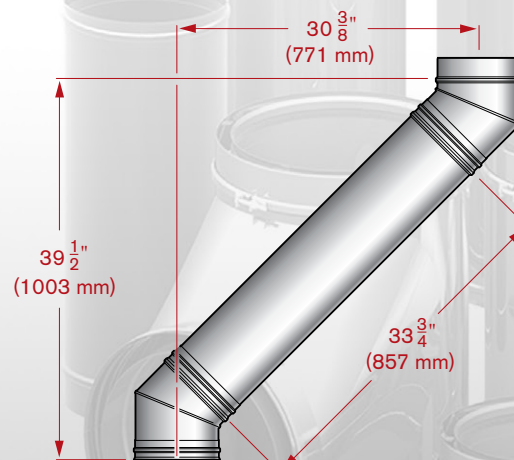

HE-10DE45-FD - 2 x Coude 45°
HC-10DL3-FD - Longueur 36" (914 mm)

TÉS BOTTÉS

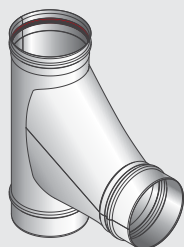

SIMPLE PAROI

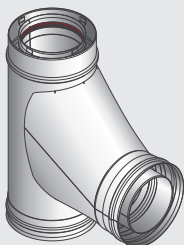

DOUBLE PAROI

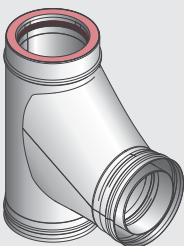

ISOLÉE

TÉS BOTTÉS – BT

Té botté : peut être installé à l'horizontale ou à la verticale pour le raccordement de plusieurs appareils au même évent ou comme moyen de retenue de l'évent. Un té botté entraîne une contre-pression inférieure à celle d'un té normal. L'installation verticale requiert un couvercle de té drain et l'installation horizontale un chapeau normal. L'utilisation d'un té botté équivaut à une longueur d'évent horizontal de 15 pieds. Il est possible de commander un té botté avec un corps et une bouche de diamètres différents. Comprend un joint de silicone étanche posé en usine et deux colliers de serrage.

	SIMPLE PAROI			
Conduit	AL29-4C		SS 444	
CODE DE PRODUIT	HE-ØBT-F		HE-ØBT-E	
	DOUBLE PAROI		ISOLÉE	
Conduit	AL29-4C	SS 444	AL29-4C	SS 444
Paroi extérieure	SS 430	SS 430	SS 430	SS 430
Isolation	S.O.	S.O.	1 Pouce	1 Pouce
CODE DE PRODUIT	HE-ØDBT-FD	HE-ØDBT-ED	HE-ØIBT-FD	HE-ØIBT-ED

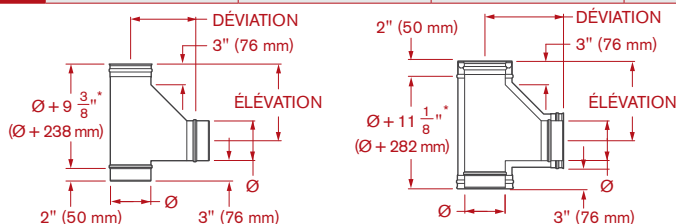

Ø	SIMPLE PAROI				
	Déviation		Élévation		
Pouce	mm	Pouce	mm	Pouce	mm
5	127	9	229	10 7/8	276
6	152	9 1/2	241	11 3/8	289
7	178	10	254	11 7/8	302
8	203	10 1/2	267	12 3/8	314
9	229	11	279	12 7/8	327
10	254	11 1/2	292	13 3/8	340
12	305	12 1/2	318	14 3/8	365
14	356	13 1/2	343	15 3/8	391
16	406	14 1/2	368	16 3/8	416
18	457	15 1/2	394	17 3/8	441
20	508	16 1/2	419	18 3/8	467
22	559	17 1/2	445	19 3/8	492
24	610	18 1/2	470	20 3/8	518

Ø	DOUBLE PAROI / ISOLÉE				
	Déviation		Élévation		
Pouce	mm	Pouce	mm	Pouce	mm
5	127	12	305	9 5/8	244
6	152	12 1/2	318	10 1/8	257
7	178	13	330	10 5/8	270
8	203	13 1/2	343	11 1/8	283
9	229	14	356	11 5/8	295
10	254	14 1/2	368	12 1/8	308
12	305	15 1/2	394	13 1/8	333
14	356	16 1/2	419	14 1/8	359
16	406	17 1/2	445	15 1/8	384
18	457	18 1/2	470	16 1/8	410
20	508	19 1/2	495	17 1/8	435
22	559	20 1/2	521	18 1/8	460
24	610	21 1/2	546	19 1/8	486

Notes : 1. Tous les diamètres de conduit sont offerts en pouces. Diamètres de conduit : 5", 6", 7", 8", 9", 10", 12", 14", 16", 18", 20", 22" et 24".

2. **Té botté augmenteur** : Également offert avec un embranchement de plus petit diamètre. Vérifiez auprès d'ICC pour les tés bottés sur mesure.

* Mesure de pièces installées.

TÉS – T

Té : peut être installé à l'horizontale ou à la verticale pour le raccordement de plusieurs appareils au même évant. L'utilisation d'un té augmente considérablement la contre-pression et restreint le flux de condensat. On peut utiliser un té lorsque le fabricant de l'appareil recommande un régulateur barométrique.

SIMPLE PAROI		
Conduit	AL29-4C	SS 444
CODE DE PRODUIT	HE-ØT-F	HE-ØT-E

DOUBLE PAROI		ISOLÉE		
Conduit	AL29-4C	SS 444	AL29-4C	SS 444
Paroi extérieure	SS 430	SS 430	SS 430	SS 430
Isolation	S.O.	S.O.	1 Pouce	1 Pouce

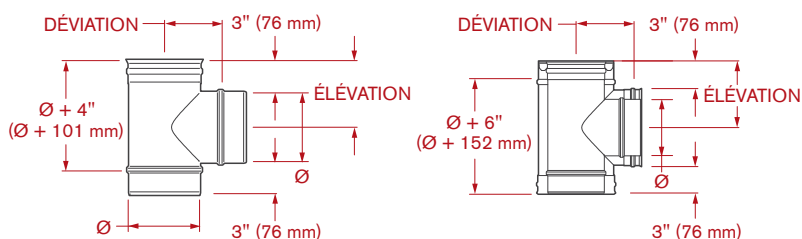

Ø		SIMPLE PAROI			
		Déviaton		Élévation	
Pouce	mm	Pouce	mm	Pouce	mm
5	127	3 1/2	89	5 1/2	140
6	152	4	102	6	152
7	178	4 1/2	114	6 1/2	165
8	203	5	127	7	178
9	229	5 1/2	140	7 1/2	191
10	254	6	152	8	203
12	305	7	178	9	229
14	356	8	203	10	254
16	406	9	229	11	279
18	457	10	254	12	305
20	508	11	279	13	330
22	559	12	305	14	356
24	610	13	330	15	381

Ø		DOUBLE PAROI / ISOLÉE			
		Déviaton		Élévation	
Pouce	mm	Pouce	mm	Pouce	mm
5	127	6 1/2	165	6 1/2	165
6	152	7	178	7	178
7	178	7 1/2	191	7 1/2	191
8	203	8	203	8	203
9	229	8 1/2	216	8 1/2	216
10	254	9	229	9	229
12	305	10	254	10	254
14	356	11	279	11	279
16	406	12	305	12	305
18	457	13	330	13	330
20	508	14	356	14	356
22	559	15	381	15	381
24	610	16	406	16	406

Notes : 1. Tous les diamètres de conduit sont offerts en pouces. Diamètres de conduit : 5", 6", 7", 8", 9", 10", 12", 14", 16", 18", 20", 22" et 24".

2. **Té augmenteur** : Également offert avec un embranchement de plus petit diamètre. Vérifiez auprès d'ICC pour les tés sur mesure.

* Mesure de pièces installées.

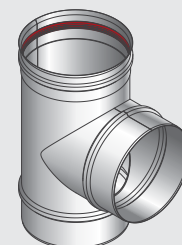

SIMPLE PAROI

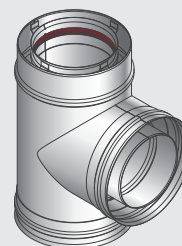

DOUBLE PAROI

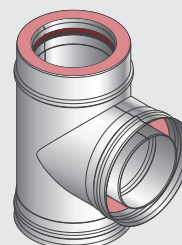

ISOLÉE

COLLIERS DE SERRAGE

COLLIER DE SERRAGE – LB

Collier de serrage : utilisé pour fixer les longueurs, les tés et les coudes ensemble. Les colliers de serrage sont fournis avec les longueurs, les coudes, le tés bottés, les tés, les adaptateurs et les chapeaux.

SIMPLE PAROI	DOUBLE PAROI	ISOLÉE
SS 304		
CODE DE PRODUIT		
HM-ØS-ØDLB		

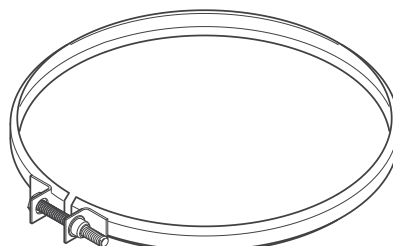
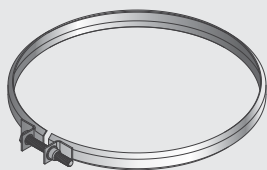

$\frac{5}{8}$ " (16 mm)

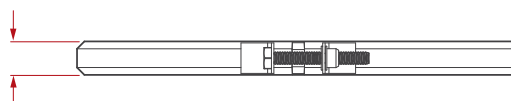

Note : Les codes de produit des colliers de serrage désignent deux diamètres; le premier chiffre désigne un conduit simple paroi et le deuxième chiffre désigne un conduit double paroi. Exemple : HC-10S-08DLB – 10S convient à un évent simple paroi de dix pouces et le même collier de serrage convient à un évent double paroi de huit pouces.

LONGUEUR TÉLESCOPIQUE À SIMPLE PAROI

SS 304
CODE DE PRODUIT
HM-ØLBA

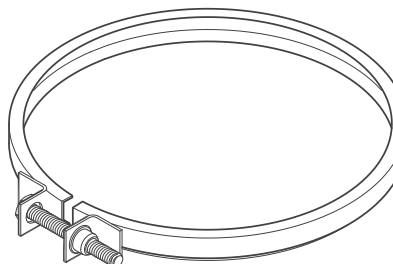
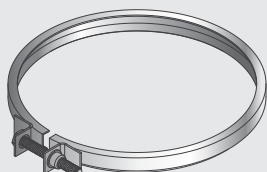

$\frac{1}{2}$ " (12 mm)

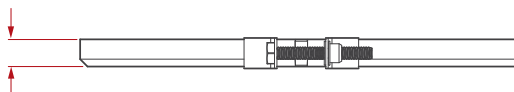

Note : Tous les diamètres de conduit sont offerts en pouces. Diamètres de conduit : 5", 6", 7", 8", 9", 10", 12", 14", 16", 18", 20", 22" et 24".

COUVERCLES DE TÉ

COUVERCLE DE TÉ – TC

Couvercle de té : installé dans l'ouverture horizontale d'un té botté ou d'un té normal pour permettre l'entretien ou l'inspection. Comprend un joint de silicone étanche posé en usine et un collier de serrage.

SIMPLE PAROI		
Conduit	AL29-4C	SS 444
CODE DE PRODUIT	HE-ØTC-F	HE-ØTC-E

DOUBLE PAROI		
Conduit	AL29-4C	SS 444
Paroi extérieure	SS 430	SS 430
CODE DE PRODUIT	HE-ØDTC-FD	HE-ØDTC-ED

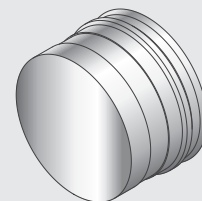
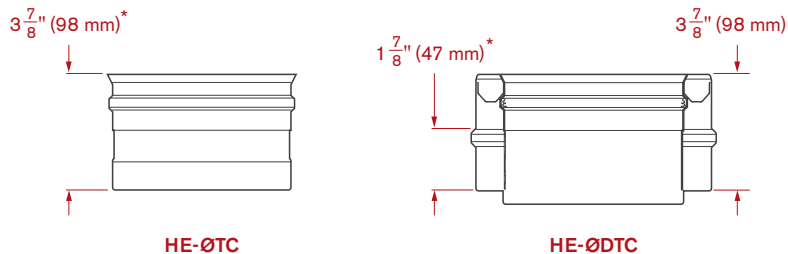

SIMPLE PAROI

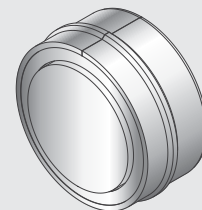

DOUBLE PAROI

COUVERCLE DE TÉ DRAIN – TD

Couvercle de té drain : installé dans l'ouverture verticale à la base d'un té botté ou d'un té normal pour permettre d'évacuer le condensat du système. Comprend un joint de silicone étanche posé en usine et un collier de serrage.

SIMPLE PAROI		
Conduit	AL29-4C	SS 444
CODE DE PRODUIT	HE-ØTD-F	HE-ØTD-E

DOUBLE PAROI		
Conduit	AL29-4C	SS 444
Paroi extérieure	SS 430	SS 430
CODE DE PRODUIT	HE-ØDTD-FD	HE-ØDTD-ED

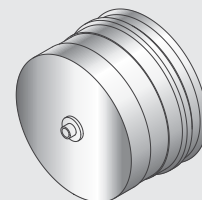
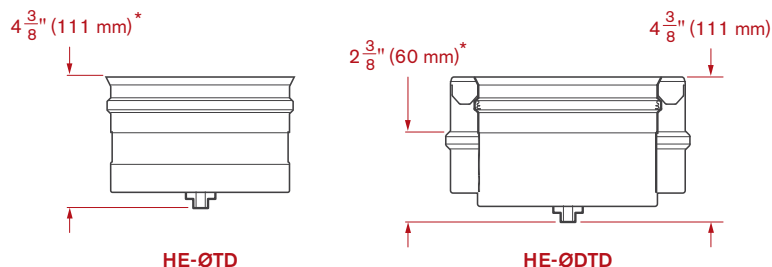

SIMPLE PAROI

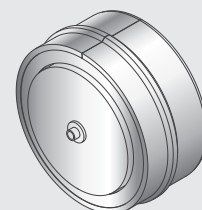

DOUBLE PAROI

Notes : 1. Tous les diamètres de conduit sont offerts en pouces. Diamètres de conduit : 5", 6", 7", 8", 9", 10", 12", 14", 16", 18", 20", 22" et 24".
2. Les couvercles de té et les couvercles de té drain ne sont pas offerts en modèle isolé.

* Mesure de pièces installées.

CHAPEAUX

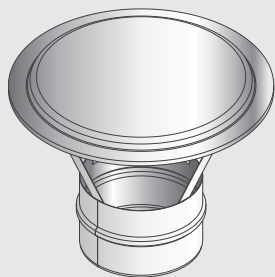

CHAPEAU DE PLUIE – RC

Chapeau de pluie : installé à la fin d'un système vertical pour prévenir l'infiltration d'eau. Dans le cas d'une installation sur un système à double paroi, il faut utiliser un adaptateur double à simple paroi (DSA). Comprend un collier de serrage.

Conduit	SIMPLE PAROI	
	AL29-4C	SS 444
CODE DE PRODUIT	HM-ØRC-F	HM-ØRC-E

Ø		A	
Pouce	mm	Pouce	mm
5	127	9	229
6	152	13	330
7	178	13	330
8	203	13	330
9	229	17	432
10	254	17	432
12	305	20 1/4	514
14	356	23 3/4	603
16	406	27 1/4	692
18	457	30 5/8	778
20	508	34	864
22	559	37 3/8	949
24	610	40 3/4	1035

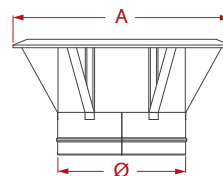

HM-ØRC-F
HM-ØRC-E

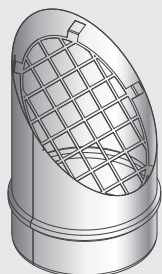

CHAPEAU EN ANGLE – MC

Chapeau en angle : installé à la fin d'un système horizontal pour éloigner davantage les gaz du bâtiment. Dans le cas d'une installation sur un système à double paroi, il faut utiliser un embout de finition à double paroi (DCR). Comprend un collier de serrage.

Conduit	SIMPLE PAROI	
	AL29-4C	SS 444
CODE DE PRODUIT	HM-ØMC-F	HM-ØMC-E

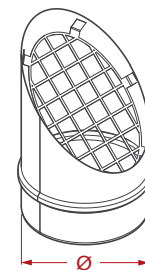

5" (127 mm) Ø à
12" (305 mm) Ø

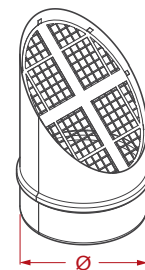

14" (356 mm) Ø à
24" (610 mm) Ø

HM-ØMC-F
HM-ØMC-E

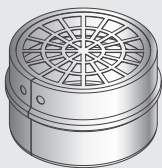

EMBOUT DE FINITION AVEC GRILLAGE – SCR

Embout de finition avec grillage : installé à la fin d'un système d'évent horizontal. Dans le cas d'une installation sur un système à double paroi, il faut utiliser un embout de finition à double paroi (DCR). Comprend un collier de serrage.

Conduit	SIMPLE PAROI	
	AL29-4C	SS 444
CODE DE PRODUIT	HM-ØSCR-F	HM-ØSCR-E

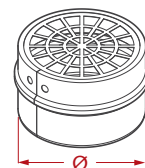

5" (127 mm) Ø à
12" (305 mm) Ø

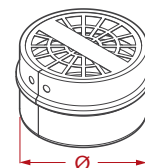

14" (356 mm) Ø à
24" (610 mm) Ø

HM-ØSCR-F
HM-ØSCR-E

Note : Tous les diamètres de conduit sont offerts en pouces. Diamètres de conduit : 5", 6", 7", 8", 9", 10", 12", 14", 16", 18", 20", 22" et 24".

ADAPTATEURS

CÔNE DE SORTIE – EC

Cône de sortie : augmente la vitesse des gaz de combustion d'un appareil à pression positive dont l'évén se termine à la verticale. Comprend un collier de serrage.

SIMPLE PAROI		
Conduit	AL29-4C	SS 444
CODE DE PRODUIT	HM-ØEC-F	HM-ØEC-E

DOUBLE PAROI		
Conduit	AL29-4C	SS 444
Paroi extérieure	SS 430	SS 430
CODE DE PRODUIT	HM-ØDEC-FD	HM-ØDEC-ED

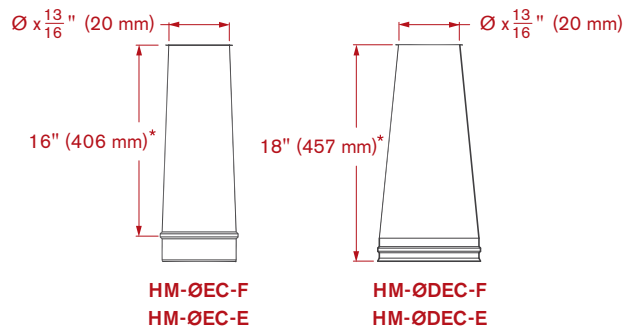

SIMPLE PAROI



DOUBLE PAROI

EMBOUIT DE FINITION À DOUBLE PAROI – DCR

Embout de finition à double paroi : requis avec les systèmes à double paroi qui se terminent à l'horizontale. Comprend un collier de serrage.

DOUBLE PAROI		
Conduit	AL29-4C	SS 444
CODE DE PRODUIT	HM-ØDCR-F	HM-ØDCR-E

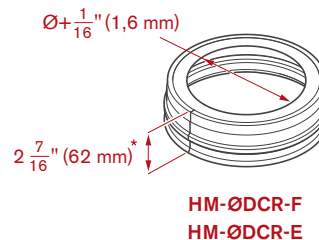

HM-ØDCR-F
HM-ØDCR-E

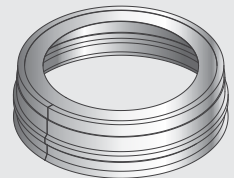

ADAPTATEUR DOUBLE À SIMPLE PAROI – DSA

Adaptateur double à simple paroi : permet le passage d'un système à simple paroi à un système à double paroi. Peut également être utilisé comme adaptateur d'appareil. Comprend un joint de silicone étanche posé en usine et un collier de serrage.

DOUBLE PAROI		
Conduit	AL29-4C	SS 444
Paroi extérieure	AL29-4C	SS 444
CODE DE PRODUIT	HM-ØDSA-F	HM-ØDSA-E

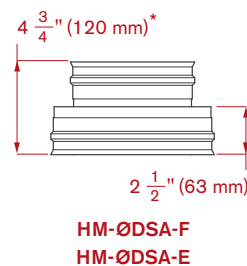

HM-ØDSA-F
HM-ØDSA-E

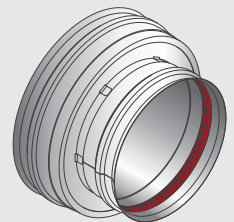

Notes : 1. Tous les diamètres de conduit sont offerts en pouces. Diamètres de conduit : 5", 6", 7", 8", 9", 10", 12", 14", 16", 18", 20", 22" et 24".

2. Les cônes de sortie ne sont pas offerts en modèle isolé.

* Mesure de pièces installées.

ADAPTATEURS – MANCHONS D'AGRANDISSEMENT

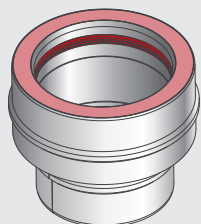

DOUBLE PAROI

ADAPTATEUR SIMPLE À DOUBLE – SDA

Adaptateur simple à double : permet le passage d'un système à simple paroi à un système à double paroi ou à un système isolé et peut être utilisé comme adaptateur d'appareil. Comprend un joint de silicone étanche posé en usine et un collier de serrage.

	DOUBLE PAROI	
Conduit	AL29-4C	SS 444
Paroi extérieure	SS 430	SS 430
Isolée	1 Pouce	1 Pouce
CODE DE PRODUIT	HM-ØSDA-F	HM-ØSDA-E

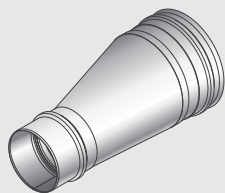

SIMPLE PAROI

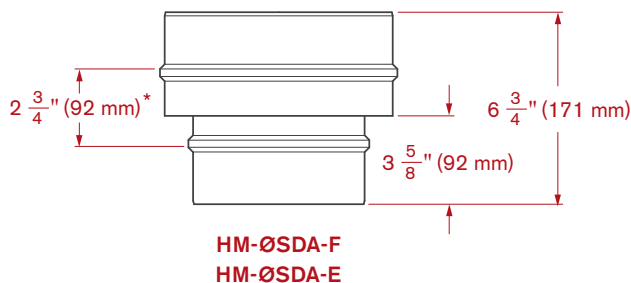

MANCHONS D'AGRANDISSEMENT – IT

Manchon d'agrandissement : augmente le diamètre de l'évent dans le sens des gaz de combustion. La forme excentrée est conçue pour favoriser le drainage du condensat. Comprend un joint de silicone étanche posé en usine et un collier de serrage.

	SIMPLE PAROI		DOUBLE PAROI		ISOLÉE	
Conduit	AL29-4C	SS 444	AL29-4C	SS 444	AL29-4C	SS 444
Paroi extérieure	S.O.	S.O.	SS 430	SS 430	SS 430	SS 430
Isolation	S.O.	S.O.	S.O.	S.O.	1 Pouce	1 Pouce
CODE DE PRODUIT	HM-ØITØ-F	HM-ØITØ-E	HM-ØDITØ-FD	HM-ØDITØ-ED	HM-ØIITØ-FD	HM-ØIITØ-ED

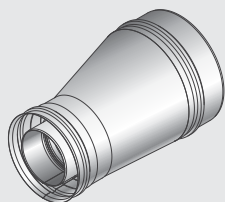

DOUBLE PAROI

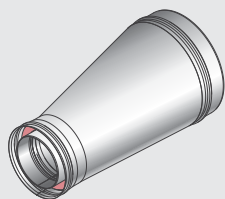
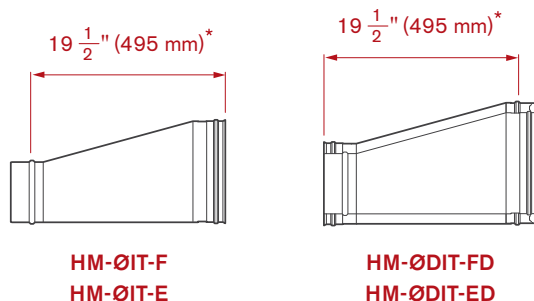

ISOLÉE

Notes : 1. Tous les diamètres de conduit sont offerts en pouces. Diamètres de conduit : 5", 6", 7", 8", 9", 10", 12", 14", 16", 18", 20", 22" et 24".
2. Les manchons d'agrandissement peuvent être fabriqués avec une différence pouvant aller jusqu'à six pouces.
* Mesure de pièces installées.

SUPPORT DE BASE – BS

Support de base : soutient un évent à la verticale sur le dessus d'un plancher ou d'un toit. Il est conçu pour soutenir 50 pieds d'évent simple paroi jusqu'à 10 pouces de diamètre et 30 pieds pour les diamètres de 12 pouces ou plus. Pour les évents double paroi, il est conçu pour soutenir 15 pieds de conduit de tous les diamètres.

	SIMPLE PAROI	DOUBLE PAROI / ISOLÉE
Matériau	SS 304 / Galvanisé	SS 304 / Galvanisé
CODE DE PRODUIT	HM-ØBS	HM-ØDBS

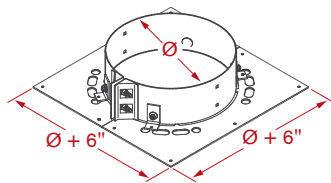

HM-ØBS

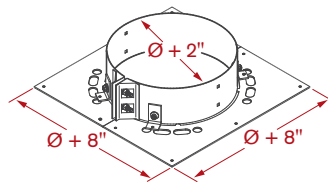

HM-ØDBS

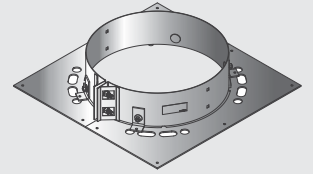

SUPPORT MURAL – WS

Support mural : soutient un évent à la verticale le long d'un mur. Il est conçu pour soutenir 50 pieds d'évent simple paroi jusqu'à 10 pouces de diamètre et 30 pieds pour les diamètres de 12 pouces ou plus. Pour les évents double paroi, il est conçu pour soutenir 15 pieds de conduit de tous les diamètres.

	SIMPLE PAROI	DOUBLE PAROI / ISOLÉE
Matériau	SS 304	SS 304
CODE DE PRODUIT	HM-ØWS	HM-ØDWS

SIMPLE / DOUBLE PAROI			
Ø		A	
Pouce	mm	Pouce	mm
5	127	12 1/2	318
6	152	13	330
7	178	13 1/2	343
8	203	14	356
9	229	14 1/2	368
10	254	15	381
12	305	16	406
14	356	17	432
16	406	18	457
18	457	19	483
20	508	20	508
22	559	21	533
24	610	22	559

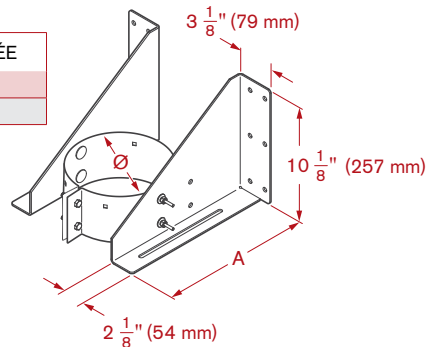

HM-ØWS

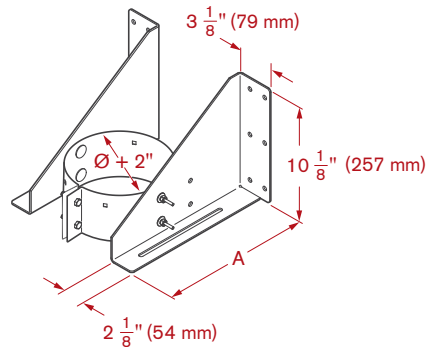

HM-ØDWS

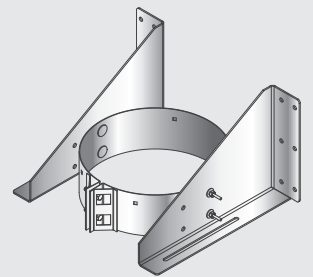

Note : Tous les diamètres de conduit sont offerts en pouces. Diamètres de conduit : 5", 6", 7", 8", 9", 10", 12", 14", 16", 18", 20", 22" et 24".

SUPPORTS

BRIDE DE HAUBANAGE – GB

Bride de haubanage : requise pour assurer la stabilité lorsque l'évent dépasse le toit de plus de cinq pieds (1,5 m). Lorsqu'on utilise des brides de haubanage, la hauteur maximale de l'évent au-dessus du toit est de 20 pieds (6 m). La distance maximale entre les brides de haubanage est de 10 pieds (3 m).

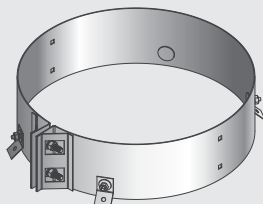

	SIMPLE PAROI	DOUBLE PAROI
Matériau	SS 304 / Galvanisé	SS 304 / Galvanisé
CODE DE PRODUIT	HM-ØGB	HM-ØDGB

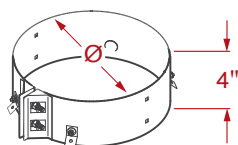

HM-ØGB

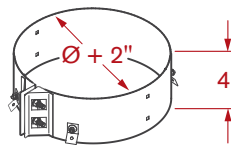

HM-ØDGB

Note : Les câbles de haubanage ne sont pas inclus avec les brides de haubanage.

BRIDE HORIZONTALE – HB

Bride horizontale : soutient un évent horizontal. Pour les événements à simple paroi, la distance maximale entre les brides horizontales est de dix pieds (3 m). Pour les événements à double paroi, la distance maximale entre les brides horizontales est de six pieds (1,8 m). Les brides horizontales sont préperçées pour une tige filetée de 3/8" (9 mm).

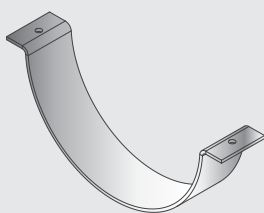

	SIMPLE PAROI	DOUBLE PAROI
Matériau	Galvanisé	Galvanisé
CODE DE PRODUIT	HM-ØHB	HM-ØDHB

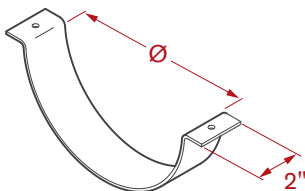

HM-ØHB

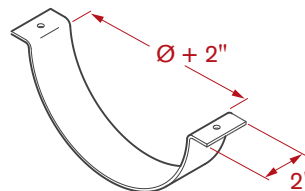

HM-ØDHB

Note : Tous les diamètres de conduit sont offerts en pouces. Diamètres de conduit : 5", 6", 7", 8", 9", 10", 12", 14", 16", 18", 20", 22" et 24".

COUPE-FEU RADIANT

COUPE-FEU RADIANT – RS

Coupe-feu radiant : requis à chaque endroit où un évent simple paroi traverse un plancher ou un plafond combustible.

	SIMPLE PAROI
Conduit	Galvanisé
Paroi extérieure	S.O.
Isolation	S.O.
CODE DE PRODUIT	HM-ØRS

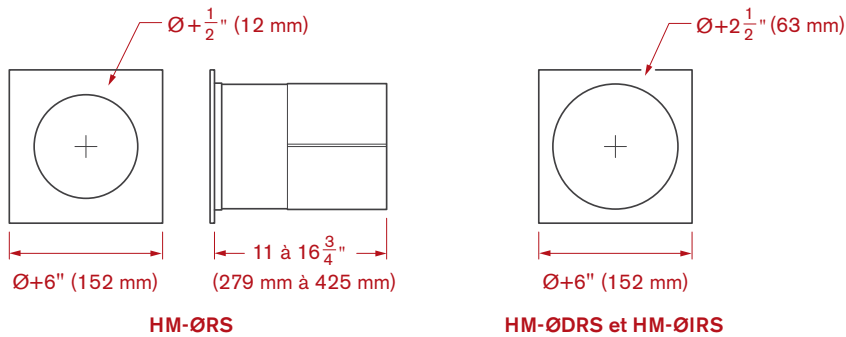

COUPE-FEU MURAL – WT

Coupe-feu mural : requis lorsque l'évent traverse un mur combustible. La longueur qui traverse le coupe-feu mural doit être isolée (commandée séparément pour les événements simple et double paroi). Le coupe-feu mural s'ajuste à l'épaisseur du mur de 5 3/4\" (146 mm) à 10 1/2\" (266 mm).

	SIMPLE / DOUBLE PAROI / ISOLÉE
Matériau	Galvanisé
CODE DE PRODUIT	HM-ØWT

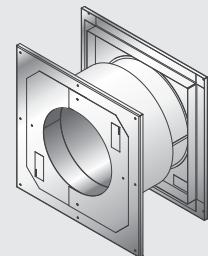
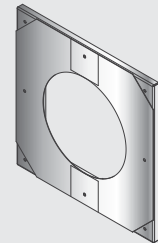
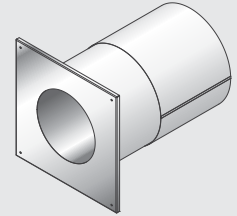
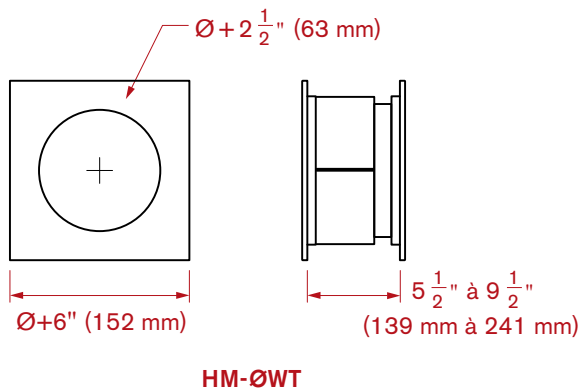

Note : Tous les diamètres de conduit sont offerts en pouces. Diamètres de conduit : 5\", 6\", 7\", 8\", 9\", 10\", 12\", 14\", 16\", 18\", 20\", 22\" et 24\".

COUPE-FEU – COLLETS DE SOLIN

COUPE-FEU – FS

Coupe-feu : requis lorsque l'évent double paroi ou isolé traverse un plancher ou un plafond combustible. Le coupe-feu peut également être utilisé avec un évent simple paroi ou au niveau des murs lorsque la construction n'est pas combustible.

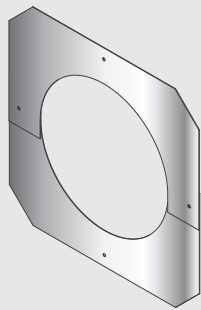

SIMPLE PAROI

	SIMPLE PAROI	DOUBLE PAROI / ISOLÉE
Matériau	Galvanisé	Galvanisé
CODE DE PRODUIT	HM-ØFS	HM-ØDFS

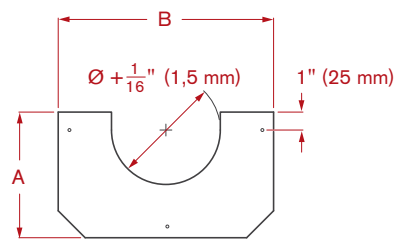

HM-ØFS

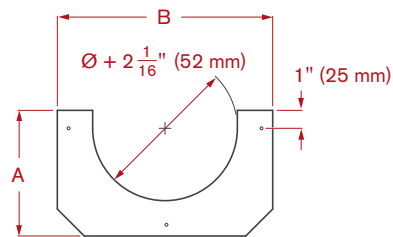

HM-ØDFS

Ø		SIMPLE / DOUBLE PAROI			
		A		B	
Pouce	mm	Pouce	mm	Pouce	mm
5	127	6 1/2	165	11	279
6	152	7	178	12	305
7	178	7 1/2	191	13	330
8	203	8	203	14	356
9	229	8 1/2	216	15	381
10	254	9	229	16	406
12	305	10	254	18	457
14	356	11	279	20	508
16	406	12	305	22	559
18	457	13	330	24	610
20	508	14	356	26	660
22	559	15	381	28	711
24	610	16	406	30	762

COLLETS DE SOLIN – SC

Collet de solin : crée un joint de silicone étanche autour de l'évent et du solin.

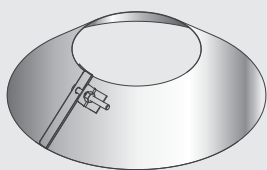

SIMPLE PAROI

	SIMPLE PAROI	DOUBLE PAROI / ISOLÉE
Matériau	Galvanisé	Galvanisé
CODE DE PRODUIT	HF-ØSC	HF-ØDSC

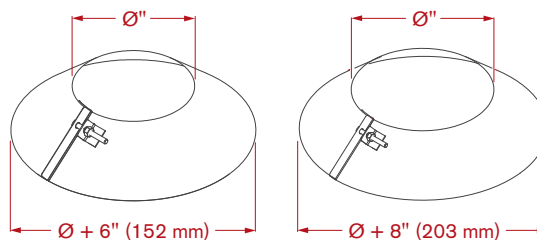

Note : Tous les diamètres de conduit sont offerts en pouces. Diamètres de conduit : 5", 6", 7", 8", 9", 10", 12", 14", 16", 18", 20", 22" et 24".

SOLIN – F, FA et FB

Solin : assure l'étanchéité du toit à l'endroit où l'évent le traverse. Un solin ventilé est requis lorsque le toit est combustible. Le collet de solin est vendu séparément.

	SIMPLE PAROI	DOUBLE PAROI / ISOLÉE
Matériau	Galvanisé	Galvanisé
CODE DE PRODUIT	HF-ØF	HF-ØDF
	HF-ØFA	HF-ØDFA
	HF-ØFB	HF-ØDFB
	HF-ØVF	HF-ØDVF
	HF-ØVFA	HF-ØDFVA
	HF-ØVFB	HF-ØDFVB

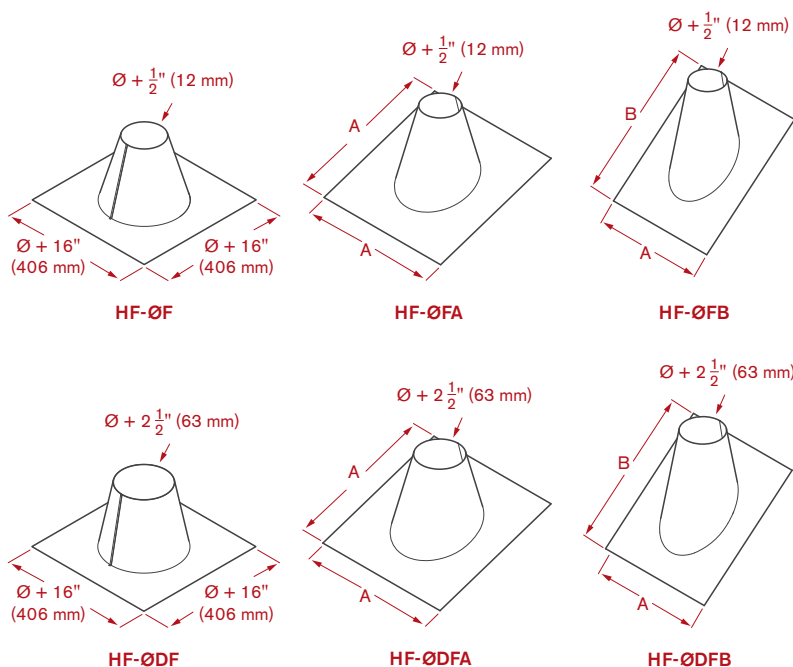

		SIMPLE / DOUBLE PAROI			
Ø		Ø + A		Ø + B	
Pouce	mm	Pouce	mm	Pouce	mm
5	127	18	457	23	584
6	152	19	483	23	584
7	178	19	483	24	610
8	203	19	483	24	610
9	229	19	483	25	635
10	254	19	483	25	635
12	305	19	483	28	711
14	356	20	508	28	711
16	406	20	508	28	711
18	457	20	508	30	762
20	508	22	559	30	762
22	559	22	559	32	813
24	610	22	559	32	813

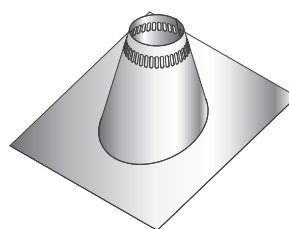

Exemple de solin ventilé

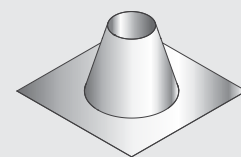

SIMPLE PAROI

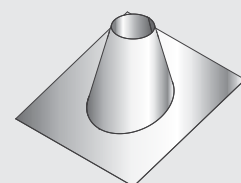

DOUBLE PAROI

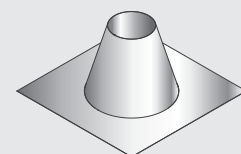

SIMPLE PAROI

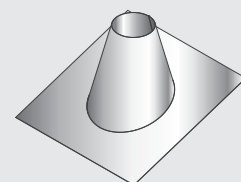

DOUBLE PAROI

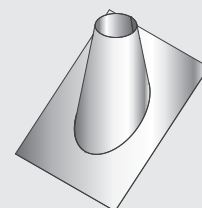

DOUBLE PAROI

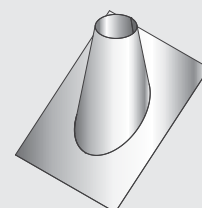

SIMPLE PAROI

Note : Tous les diamètres de conduit sont offerts en pouces. Diamètres de conduit : 5", 6", 7", 8", 9", 10", 12", 14", 16", 18", 20", 22" et 24".

ÉVÉNT D'APPAREIL À CONDENSATION VIC

DEMANDE DE DEVIS

Nom : _____

Date : _____

Tâche : _____

Code postal : _____

Page : _____

Tél. : (450) 565-6336

Télec. (450) 565-6519

sales@icc-rsf.com



SIMPLE PAROI	
<input type="checkbox"/>	F = AL29-4C
<input type="checkbox"/>	E = SS 444

DOUBLE PAROI	
<input type="checkbox"/>	FD = AL29-4C / SS 430
<input type="checkbox"/>	ED = SS 444 / SS 430

ISOLÉE	
<input type="checkbox"/>	FD = AL29-4C / SS 430
<input type="checkbox"/>	ED = SS 444 / SS 430

NOTES : 1 Conduits offerts en diamètre de 5" à 24". 2 Tous les diamètres doivent être indiqués avec deux chiffres (p. ex., 5" = 05).

Ø INT.	QUANTITÉ	CODE	DESCRIPTION	Ø INT.	QUANTITÉ	CODE	DESCRIPTION
LONGUEURS				SUPPORTS			
		L1	Longueur 12"			BS	Support de base
		L2	Longueur 24"			WS	Support mural
		L3	Longueur 36"			GB	Bride de haubanage
		L4	Longueur 48" (CONDUIT SS 444 SEULEMENT)			HB	Bride horizontale
		L6	Longueur 6"	CHAPEAUX DE PLUIE ET ADAPTATEURS			
		LA1	Longueur télescopique 12"			RC	Chapeau de pluie
		LA2	Longueur télescopique 24"			MC	Longueur coupée en angle
		LHD	Longueur drain horizontale			SCR	Embout de finition avec grillage
		IPS	Longueur d'échantillonnage			DSA	Adaptateur double à simple
		IPSD	Longueur d'échantillonnage verticale avec drain			EC	Cône de sortie
		DLV	Longueur ventilée à double paroi			DCR	Embout de finition à double paroi
						SDA	Adaptateur simple à double
COUDES				DIVERS			
		E15	Coude 15°			FS	Coupe-feu
		E30	Coude 30°			FS2	Coupe-feu (5" à 10")
		E45	Coude 45°			RS	Coupe-feu radiant
		E90	Coude 90°			WT	Coupe-feu mural
TÉS				REQUÊTE SPÉCIALE			
		BT	Té botté			RRS	Coupe-feu radiant de toit
		BT	Té botté (augmenteur)			IT	Manchon d'agrandissement
		T	Té 90°				
		T	Té 90° (augmenteur)				
		TC	Couvercle de té				
		TD	Couvercle de té drain				
SOLINS ET COLLETS DE SOLIN							
		F	Solin plat				
		FA	Solin 1/12 - 7/12				
		FB	Solin 8/12 - 12/12				
		VF	Solin ventilé				
		VFA	Solin ventilé 1/12 - 7/12				
		VFB	Solin ventilé 8/12 - 12/12				
		SC	Collet de solin				

GARANTIE DE L'ÉVENT D'APPAREIL À CONDENSATION

GARANTIE LIMITÉE DE 15 ANS

La Compagnie de cheminées industrielles garantit au propriétaire d'origine que l'évent d'appareil à condensation de modèle VIC sera exempt de toute défaillance fonctionnelle résultant de défauts du matériel ou de fabrication pour une période de 15 ans. Il s'agit d'une garantie limitée soumise aux conditions suivantes.

- Le système doit être installé conformément à la notice d'installation écrite d'ICC et aux codes de construction applicables.
- Le système doit être inspecté et entretenu conformément à la notice d'installation écrite d'ICC.
- Le système doit uniquement être utilisé avec des appareils pour lesquels il est conçu et homologué.
- La présente garantie ne couvre pas l'usure attribuable à l'utilisation normale ni les systèmes installés dans un environnement corrosif.

RECOURS EN VERTU DE LA PRÉSENTE GARANTIE :

Si un événement d'appareil à condensation de modèle VIC bien installé et entretenu présente une défaillance, le propriétaire doit en aviser ICC par écrit et ne doit pas commencer les réparations avant d'en avoir reçu l'instruction par un représentant ICC autorisé. ICC réparera, remplacera ou remboursera, à sa discrétion, toute pièce défectueuse.

ICC n'est pas responsable des coûts de main d'œuvre liés à l'inspection, à la dépose et au remplacement de l'évent.

ICC n'est pas responsable des frais d'expédition.

ICC n'est pas responsable des dommages spéciaux, consécutifs ou indirects subis par le propriétaire ou ses entrepreneurs.

Toute pièce remplacée en vertu de la présente garantie est couverte jusqu'à l'échéance de la garantie de la pièce d'origine.

HOMOLOGATION

 MODEL / MODÈLE VIC LISTED FACTORY-BUILT CONDENSING VENT ÉVENT À CONDENSATION PRÉFABRIQUÉ HOMOLOGUÉ	DIAMETER DIAMÈTRE	MAXIMUM APPLIANCE RATED TEMPERATURE TEMPÉRATURE NOMINALE MAXIMALE DE L'APPAREIL	FULLY ENCLOSED ENCLONNEMENT COMPLET		UNENCLOSED NON-ENCLONNÉ	
			VERT.	HORIZ.	VERT.	HORIZ.
SPECIAL GAS VENT TYPE BH CLASS I, II 245°C MAX. TESTED TO / TESTÉ SELON UL 1738 ULC-S636 F L O W ↑	SINGLE WALL VENT MINIMUM CLEARANCES TO COMBUSTIBLE MATERIALS ÉVENT À PAROI SIMPLE - DÉGAGEMENTS MINIMAUX AUX MATÉRIEAUX COMBUSTIBLES					
	3-5" (76-127mm)	400°F (204°C)	3" (76mm)	N/A	N/A	1" (25mm)
		480°F (249°C)	4" (102mm)			
		550°F (288°C)	6" (152mm)			
	6-10" (152-254mm)	300°F (149°C)	N/A	N/A	1" (25mm)	
	6-12" (152-305mm)	550°F (288°C)			2" (50mm)	
	14" (356mm)				3" (76mm)	
	16-20" (406-508mm)				4" (102mm)	
	22-24" (559-610mm)				5" (127mm)	
	DOUBLE WALL VENT MINIMUM CLEARANCES TO COMBUSTIBLE MATERIALS ÉVENT À PAROI DOUBLE - DÉGAGEMENTS MINIMAUX AUX MATÉRIEAUX COMBUSTIBLES					
3-8" (76-203mm)	550°F (288°C)	1" (25mm)	N/A	1" (25mm)		
9-12" (229-305mm)				2" (50mm)		
14-18" (356-457mm)				3" (76mm)		
20-24" (508-610mm)				4" (102mm)		
INSULATED DOUBLE WALL VENT CLEARANCES TO COMBUSTIBLE MATERIALS ÉVENT À PAROI DOUBLE ISOLÉ - DÉGAGEMENTS MINIMAUX AUX MATÉRIEAUX COMBUSTIBLES						
3-24" (76-610mm)	550°F (288°C)	2" (50mm)	N/A	2" (50mm)		

ICC Industrial Chimney Company Inc.
ICC Compagnie de cheminées industrielles inc.
St-Jérôme, Québec, Canada

Made in Canada
Fabriqué au Canada

933034

VIC

ÉVÉNT D'APPAREIL À CONDENSATION



ICC - COMPAGNIE DE CHEMINÉES
INDUSTRIELLES INC.
400, BOUL. J.F. KENNEDY, SAINT-JÉRÔME
(QUÉBEC) CANADA J7Y 4B7
TÉL. : 514 565-6336
TÉLÉC. 514 565-6519
COURRIEL : SALES@ICC-RSF.COM

DISTRIBUÉ PAR